

# Genie®



## Manuel de l'opérateur

*Avec informations d'entretien*

First Edition  
Third Printing  
Part No. 72146FR

**S™-100**  
**S™-105**

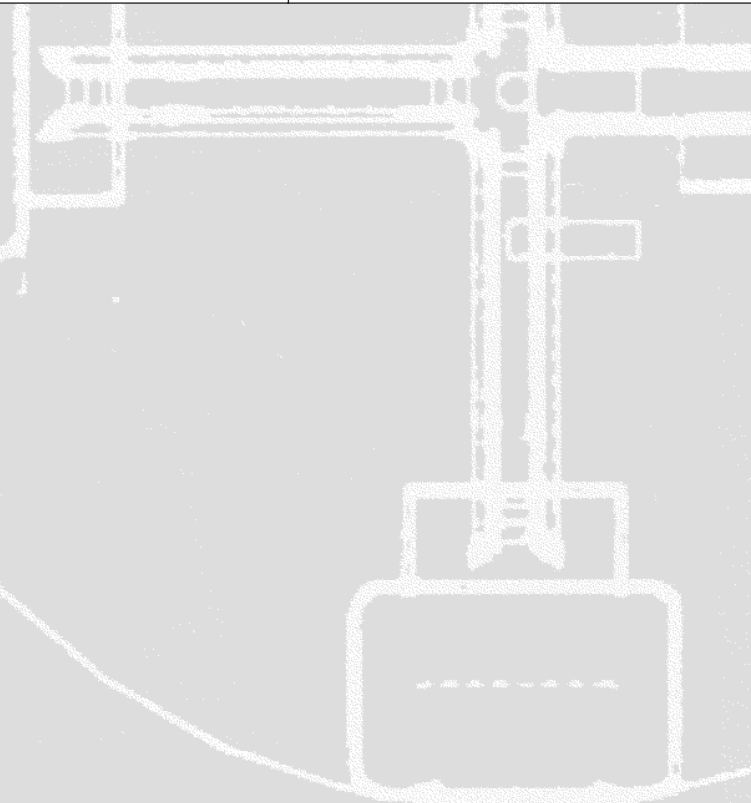

---

## Renseignements importants

Consulter, comprendre et respecter les présentes règles de sécurité et instructions d'utilisation avant d'utiliser cette machine. Seul du personnel formé et autorisé peut être habilité à utiliser cette machine. Le présent manuel doit être considéré comme faisant partie intégrante de la machine et y être stocké en permanence. En cas de questions, contacter Genie Industries.

---

## Table des matières

	Page
Règles de sécurité .....	1
Commandes .....	7
Contrôle avant mise en route .....	10
Entretien .....	12
Tests des fonctions .....	15
Contrôle du lieu de travail .....	21
Instructions d'utilisation .....	22
Transport .....	26
Autocollants .....	27
Caractéristiques techniques .....	29

---

## Comment nous contacter :

Site Internet : <http://www.genielift.com>  
Adresse e-mail : [techpub@genieind.com](mailto:techpub@genieind.com)

# Genie Industries

Copyright © 2000 par Genie Industries

Première édition : Première impression, juin 2000  
Seconde impression, juillet 2000  
Troisième impression, janvier 2001

« Genie » est une marque déposée de Genie Industries aux États-Unis et dans de nombreux autres pays. « S » est une marque de Genie Industries.

Ces machines sont conformes à l'ANSI/SIA 92.5-1992.

 Printed on recycled paper L

Imprimé aux États-Unis

# Règles de sécurité



---

## Danger

Le non respect des instructions et des règles de sécurité du présent manuel peut entraîner des risques de blessures graves voire mortelles.

---

## Ne pas utiliser, à moins que :

- Vous ayez appris et appliqué les principes d'utilisation de la machine en toute sécurité contenus dans le présent manuel de l'opérateur.

### 1 Éviter toute situation à risque.

**Prendre connaissance du principe ci-dessus et s'assurer de le comprendre avant de passer à la section suivante.**

2 Toujours effectuer un contrôle avant mise en route.

3 Toujours tester les fonctions avant utilisation.

4 Contrôler le lieu de travail.

5 Utiliser la machine uniquement pour des applications pour lesquelles elle a été conçue.

- Vous ayez lu, compris et respectiez :

Les instructions et les règles de sécurité du fabricant — manuels de sécurité et de l'opérateur et autocollants de la machine

Les règles de sécurité de l'employeur et les réglementations du chantier

Les réglementations gouvernementales en vigueur

- Vous** ayez été correctement formé à utiliser la machine en toute sécurité.

RÈGLES DE SÉCURITÉ

### Risques d'électrocution

Cette machine **n'est pas** isolée au niveau électrique et n'offre **aucune** protection en cas de contact ou de proximité avec des objets sous tension.

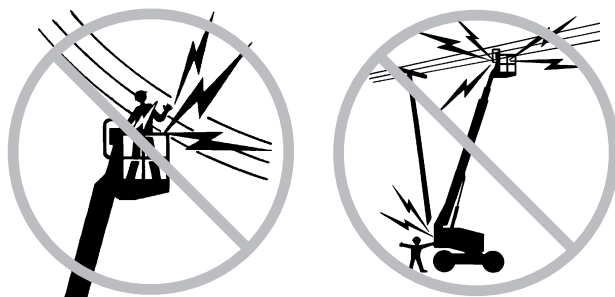

Maintenir une distance minimale de sécurité par rapport aux lignes et aux appareils électriques, conformément aux réglementations gouvernementales et au tableau suivant.

Tension électrique phase à phase	Distance minimale de sécurité Mètres
De 0 à 300V	Éviter tout contact
De 300V à 50KV	3,05
De 50KV à 200KV	4,60
De 200KV à 350KV	6,10
De 350KV à 500KV	7,62
De 500KV à 750KV	10,67
De 750KV à 1.000KV	13,72

Tenir compte du mouvement de la plate-forme et de l'oscillation ou du fléchissement des lignes électriques et prendre garde aux vents violents.

Se tenir à l'écart de la machine si elle touche des lignes sous tension. Le personnel au sol ou à bord de la plate-forme ne doit pas toucher ni utiliser la machine tant que les lignes électriques sont sous tension.

Ne pas utiliser la machine comme masse de soudage à moins qu'elle ne soit équipée du câble de soudage en option sur la plate-forme et que celui-ci soit correctement branché.

### Risques de renversement

Le poids des occupants et de l'équipement ne doit en aucun cas dépasser la capacité maximale de la plate-forme.

Capacité maximale de la plate-forme	
S-100	340 kg
S-105	227 kg
Nombre maximal d'occupants	
	2

Ne pas relever ni étendre la flèche si la machine n'est pas sur une surface ferme et plane.

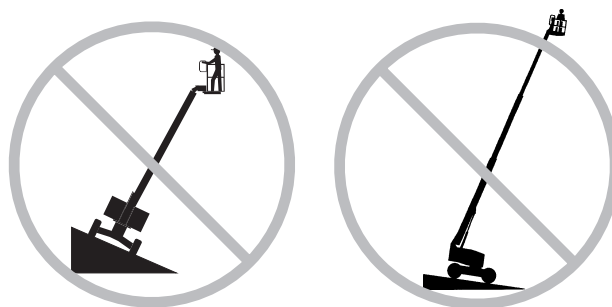

Ne pas se baser sur l'alarme de dévers pour indiquer le niveau. L'alarme de dévers retentit dans la plate-forme uniquement lorsque la machine se trouve sur une pente à forte inclinaison.

## RÈGLES DE SÉCURITÉ

Si l'alarme de dévers retentit : ne pas étendre ni faire pivoter ou relever la flèche au-dessus de l'horizontale. Conduire la machine vers une surface ferme et plane avant de relever la plate-forme. Si l'alarme de dévers retentit alors que la plate-forme est relevée, rentrer la flèche et abaisser la plate-forme avec une extrême prudence. Ne pas faire pivoter la flèche tout en l'abaissant. Conduire la machine vers une surface ferme et plane avant de relever la plate-forme.

Ne pas utiliser les commandes de la plate-forme pour la dégager si elle est coincée, accrochée ou anormalement immobilisée de quelqu'autre manière par une structure adjacente. Évacuer tout le personnel de la plate-forme avant de tenter de dégager celle-ci à l'aide des commandes au sol.

Ne pas utiliser la machine par vents forts. Ne pas augmenter la surface d'exposition ni la charge de la plate-forme. Plus la surface exposée au vent est grande, moins la machine est stable.



Faire preuve d'une extrême prudence et ralentir lorsque la machine est conduite en position repliée sur un terrain irrégulier, des débris, des surfaces meubles ou glissantes ou près de trous et de dévers.

Ne pas conduire la machine sur ou près d'un terrain irrégulier, de surfaces meubles ou dans d'autres situations à risques lorsque la flèche est relevée ou étendue.

<b>Force latérale maximale autorisée - ANSI &amp; CSA</b>	667 N
<b>Force latérale maximale autorisée - CE</b>	400 N

Ne pas pousser ni tirer d'objet à l'extérieur de la plate-forme.

Ne pas modifier ni désactiver de composant de la machine qui nuirait d'une manière ou d'une autre à sa sécurité et à sa stabilité.

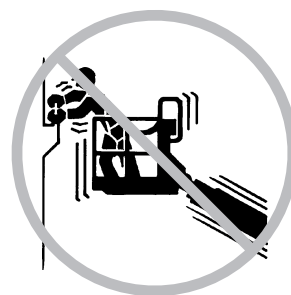

Ne pas remplacer d'élément essentiel à la stabilité de la machine par un élément de poids ou de caractéristique différents.

Ne modifier ou ne changer en aucun cas un élévateur à plate-forme. Les fixations de montage conçues pour tenir les outils ou autres matériels sur la plate-forme, les garde-pieds ou les rampes de sécurité peuvent augmenter le poids dans la plate-forme, ainsi que la surface d'exposition ou la charge de la plate-forme.

## RÈGLES DE SÉCURITÉ

Ne pas placer ni suspendre de charges sur une partie de cette machine.

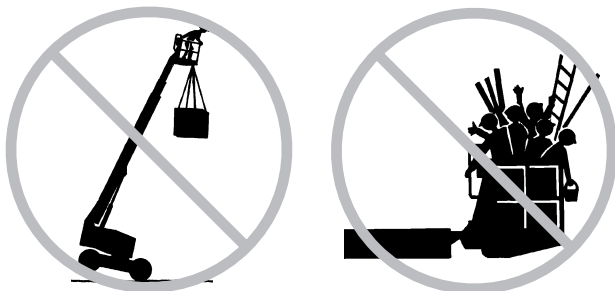

Ne pas placer d'échelle ni d'échafaudage dans la plate-forme, ni contre une partie de cette machine.

Ne pas utiliser la machine sur une surface ou un véhicule en mouvement.

S'assurer que tous les pneus sont en bon état et que les boulons à tenon sont correctement serrés.

## Risques de chute



Les occupants de la plate-forme doivent porter une sangle ou un harnais de sécurité, conformément aux réglementations gouvernementales. Attacher la longe de sécurité au point de fixation prévu à cet effet dans la plate-forme.

Nous recommandons aux opérateurs de porter un casque de chantier approuvé lorsqu'ils utilisent la machine.

Ne pas s'asseoir, se tenir debout ni monter sur les rampes de sécurité de la plate-forme. Garder constamment les deux pieds fermement posés sur le plancher de la plate-forme.

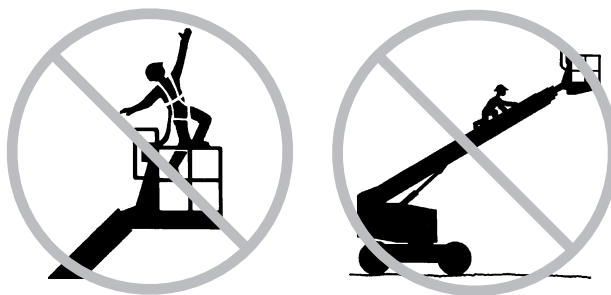

Ne pas descendre de la plate-forme en l'escaladant lorsqu'elle est relevée.

Maintenir le plancher de la plate-forme exempt de débris.

Abaisser la rampe intermédiaire d'entrée de la plate-forme ou fermer le portillon d'accès avant d'utiliser la machine.

## Risques de collision



Tenir compte de la visibilité réduite et des angles morts lors de la conduite ou de l'utilisation de la machine.

Tenir compte de la position de la flèche et du dépôt arrière lors du pivotement de la tourelle.

Contrôler si la zone de travail présente des obstacles en hauteur ou d'autres risques potentiels.

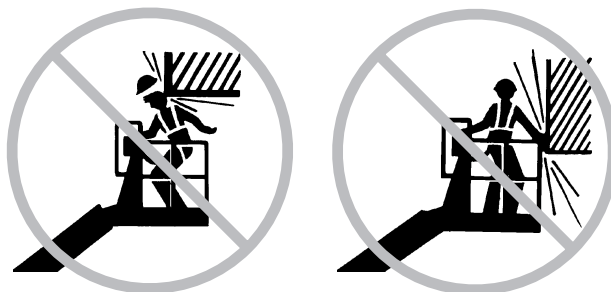

Prendre garde au risque d'écrasement en saisissant la rampe de sécurité de la plate-forme.

## RÈGLES DE SÉCURITÉ

Respecter et utiliser les repères ronds et carrés et les flèches directionnelles colorées symbolisant les fonctions de translation et de direction au niveau des commandes de la plate-forme et du châssis.

Ne pas abaisser la flèche tant que des personnes et des objets se trouvent dans la zone située en dessous.

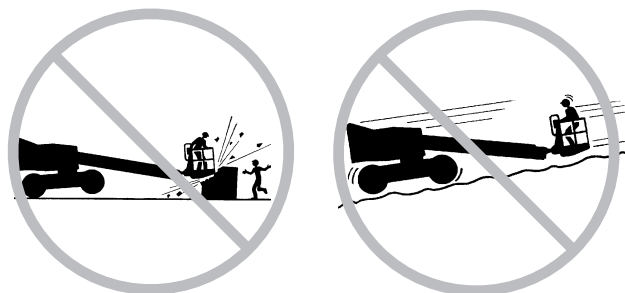

Adapter la vitesse de déplacement en fonction de l'état du sol, de la circulation, de l'inclinaison, de l'emplacement du personnel et de tout autre facteur susceptible de provoquer une collision.

Ne pas actionner la flèche dans le champ d'action d'une grue, à moins que les commandes de la grue aient été verrouillées et / ou que des précautions aient été prises pour éviter toute collision éventuelle.

Jeux violents et conduite acrobatique sont formellement interdits lors de l'utilisation d'une machine.

## Risque d'endommagement des composants

Ne pas utiliser de batterie ou de chargeur de plus de 12V pour démarrer le moteur à l'aide de câbles volants.

Ne pas utiliser la machine comme masse de soudage.

S'assurer que les vannes d'arrêt hydrauliques (situées près du réservoir hydraulique) sont ouvertes avant de démarrer le moteur.

## Risques d'explosion et d'incendie

Ne pas démarrer le moteur si l'on sent ou détecte une odeur de gaz de pétrole liquéfié (GPL), d'essence, de carburant diesel ou d'autres substances explosives.

Ne pas faire le plein avec le moteur en marche.

Faire le plein et charger la batterie uniquement dans un endroit aéré et bien ventilé, à l'écart de toute étincelle, flamme ou cigarette.

Ne pas utiliser la machine dans des endroits dangereux ni dans des endroits susceptibles de renfermer des vapeurs ou des particules inflammables ou explosives.

## RÈGLES DE SÉCURITÉ

**Risques d'endommagement de la machine**

Ne pas utiliser une machine endommagée ou défectueuse.

Effectuer un contrôle avant mise en route approfondi de la machine et tester toutes les fonctions avant chaque journée de travail. Signaler et retirer immédiatement du service une machine endommagée ou défectueuse.

S'assurer que l'entretien a été complètement effectué, comme indiqué dans ce manuel et le manuel d'entretien correspondant.

S'assurer que tous les autocollants sont en place et lisibles.

S'assurer que les manuels de sécurité et de l'opérateur sont complets, lisibles et qu'ils se trouvent dans le réceptacle de la plate-forme.

**Risque de blessures corporelles**

Ne pas utiliser la machine si elle présente une fuite d'huile hydraulique ou d'air. Une fuite d'air ou hydraulique peut pénétrer et / ou brûler la peau.

Toujours utiliser la machine dans un endroit bien ventilé pour éviter tout empoisonnement par monoxyde de carbone.

**Légende des autocollants**

Les autocollants des produits Genie utilisent des symboles, des codes couleur et des termes de mise en garde pour identifier les situations suivantes :



Symbole de mise en garde – avertit le personnel de risques de blessures potentiels. Respecter l'ensemble des messages de sécurité qui accompagnent ce symbole afin d'éviter tout risque de blessures graves voire mortelles.



Rouge – indique la présence d'une situation à risque imminente qui, si elle n'est pas évitée, entraînera des blessures graves voire mortelles.



Orange – indique la présence d'une situation à risque potentielle qui, si elle n'est pas évitée, peut entraîner des blessures graves voire mortelles.



Jaune avec symbole de mise en garde – indique la présence d'une situation à risque potentielle qui, si elle n'est pas évitée, peut entraîner des blessures mineures ou bénignes.



Jaune sans symbole de mise en garde – indique la présence d'une situation à risque potentielle qui, si elle n'est pas évitée, peut entraîner des dommages matériels.



Vert – donne des informations liées à l'utilisation ou l'entretien.



# Commandes

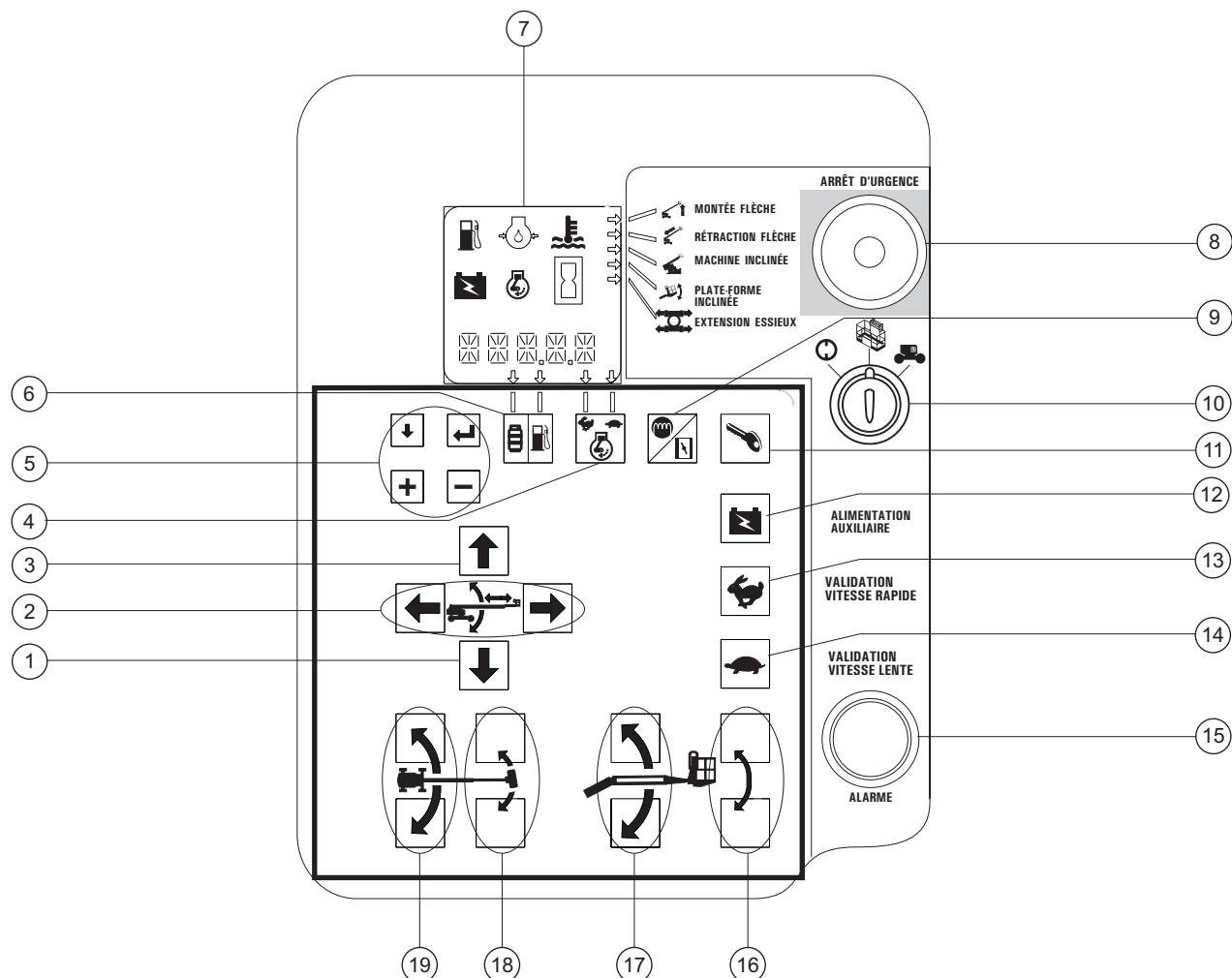

## Panneau des commandes au sol

- |    |   |    |   |
|----|---|----|---|
| 1  | Bouton descente de la flèche  | 11 | Bouton de démarrage moteur                                      |
| 2  | Boutons extension / rétraction de la flèche   | 12 | Bouton d'alimentation auxiliaire                                |
| 3  | Bouton montée de la flèche  | 13 | Bouton de validation vitesse rapide                             |
| 4  | Bouton de sélection de régime moteur  | 14 | Bouton de validation vitesse lente                              |
| 5  | Boutons de commande de l'écran à cristaux liquides  | 15 | Alarme  |
| 6  | Bouton de sélection essence / GPL   | 16 | Boutons montée / descente du niveau de la plate-forme           |
| 7  | Écran à cristaux liquides   | 17 | Modèles S-105 : boutons de montée / descente du bras pendulaire |
| 8  | Bouton d'arrêt d'urgence  | 18 | Boutons rotation gauche / droite de la plate-forme              |
| 9  | Modèles à essence / GPL : tirette d'étrangleur<br>Modèles Deutz diesel : bouton de préchauffage | 19 | Boutons rotation gauche / droite de la tourelle                 |
| 10 | Interrupteur à clé à 3 positions (off / plate-forme / sol)                                      |    |   |

COMMANDES

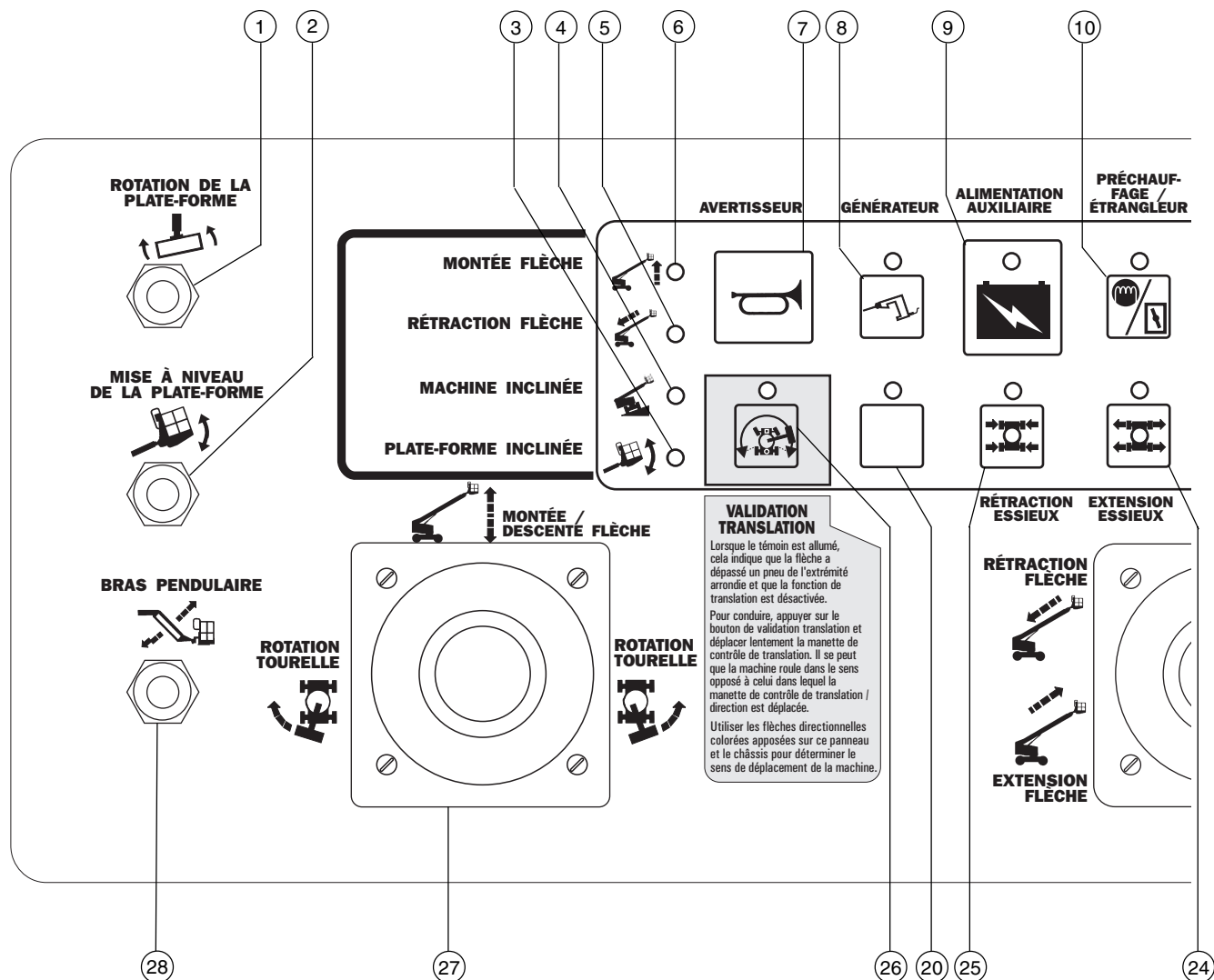

**Panneau des commandes de la plate-forme**

- 1 Interrupteur de rotation de la plate-forme
- 2 Interrupteur de mise à niveau de la plate-forme
- 3 Témoin de plate-forme inclinée
- 4 Témoin de machine inclinée
- 5 Témoin de rétraction de la flèche
- 6 Témoin de montée de la flèche
- 7 Bouton d'avertisseur

- 8 Bouton du générateur avec témoin (option)
- 9 Bouton d'alimentation auxiliaire avec témoin
- 10 Modèles diesel : bouton de préchauffage avec témoin  
Modèles à essence / GPL : tirette d'étrangleur avec témoin
- 11 Bouton de démarrage moteur avec témoin

- 12 Sélecteur de régime moteur avec témoins :
  - Lièvre & interrupteur au pied : régime accéléré activé avec interr. au pied
  - Tortue : régime ralenti
  - Lièvre : régime accéléré
- 13 Modèles à essence / GPL : bouton de sélection essence / GPL avec témoins
- 14 Témoin de dysfonctionnement
- 15 Témoin de niveau de carburant bas
- 16 Témoin de contrôle du moteur

COMMANDES

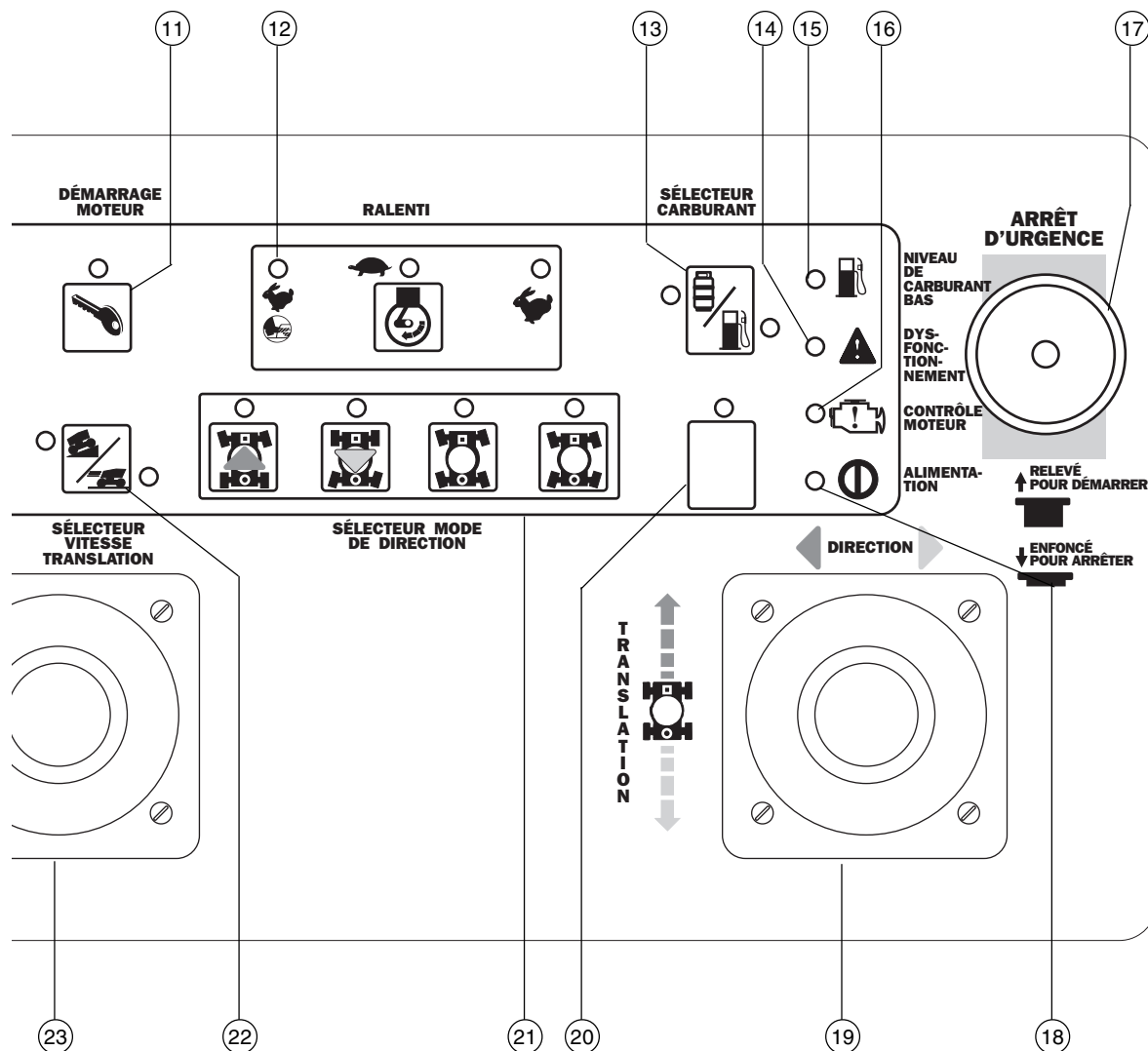

- 17 Bouton d'arrêt d'urgence
- 18 Témoin d'alimentation
- 19 Manette de contrôle bidirectionnelle à action proportionnelle pour fonctions de translation et de direction OU manette de contrôle proportionnelle pour fonction de translation et interrupteur au pouce pour fonction de direction
- 20 Utilisé pour l'équipement optionnel
- 21 Sélecteurs mode de direction avec témoins

- 22 Sélecteur de translation avec témoins :  
Symbole d'inclinaison de la machine : plage de fonctionnement réduit sur des pentes  
Symbole de machine à niveau : plage de fonctionnement étendu pour vitesse de translation maximale
- 23 Manette de contrôle unidirectionnelle à action proportionnelle pour fonction d'extension / rétraction de la flèche

- 24 Bouton d'extension des essieux avec témoin
- 25 Bouton de rétraction des essieux avec témoin
- 26 Bouton de validation translation avec témoin
- 27 Manette de contrôle bidirectionnelle à action proportionnelle pour fonctions montée / descente de la flèche et rotation gauche / droite de la tourelle
- 28 Modèles S-105 : inverseur montée / descente du bras pendulaire

# Contrôle avant mise en route



## Ne pas utiliser, à moins que :

- Vous avez appris et appliqué les principes d'utilisation de la machine en toute sécurité contenus dans le présent manuel de l'opérateur.
  - 1 Éviter toute situation à risque.
  - 2 Toujours effectuer un contrôle avant mise en route.**

**Prendre connaissance des principes ci-dessus et s'assurer de les comprendre avant de passer à la section suivante.**
  - 3 Toujours tester les fonctions avant utilisation.
  - 4 Contrôler le lieu de travail.
  - 5 Utiliser la machine uniquement pour des applications pour lesquelles elle a été conçue.

## Principes fondamentaux

Le contrôle avant mise en route et l'entretien de routine relèvent de la responsabilité de l'opérateur.

Le contrôle avant mise en route consiste en une inspection visuelle effectuée par l'opérateur avant chaque journée de travail. Cette inspection vise à déceler tout défaut apparent sur la machine avant que l'opérateur ne teste les fonctions.

Le contrôle avant mise en route permet également de déterminer si les procédures d'entretien de routine sont nécessaires. Seuls les points d'entretien de routine spécifiés dans le présent manuel doivent être réalisés par l'opérateur.

Consulter la liste à la page suivante et vérifier chacun des points et emplacements pour déceler d'éventuels modifications et dommages ou voir si des pièces sont desserrées ou manquantes.

Ne jamais utiliser une machine endommagée ou modifiée. Si des dommages ou des variations effectuées sur la machine sortie d'usine sont décelés, placer un panneau sur la machine et la mettre hors service.

Seul un technicien qualifié est habilité à effectuer des réparations sur la machine, conformément aux spécifications du fabricant. Une fois les réparations terminées, l'opérateur doit effectuer un nouveau contrôle avant mise en route avant de commencer à tester les fonctions.

Les inspections d'entretien périodique doivent être réalisées par des techniciens qualifiés, conformément aux spécifications du fabricant et aux conditions stipulées dans le manuel des responsabilités.

## CONTRÔLE AVANT MISE EN ROUTE

**Contrôle avant mise en route**

- ❑ S'assurer que les manuels de l'opérateur, de sécurité et des responsabilités sont complets, lisibles et qu'ils se trouvent dans le réceptacle de la plate-forme.
- ❑ S'assurer que tous les autocollants sont en place et lisibles. Voir la section Autocollants.
- ❑ Rechercher les éventuelles fuites d'huile moteur et vérifier le niveau d'huile. Ajouter de l'huile si nécessaire. Voir la section Entretien.
- ❑ Rechercher les éventuelles fuites d'huile hydraulique et vérifier le niveau d'huile. Ajouter de l'huile si nécessaire. Voir la section Entretien.
- ❑ Rechercher les éventuelles fuites de liquide de refroidissement moteur et vérifier le niveau du liquide de refroidissement. Ajouter du liquide de refroidissement si nécessaire. Voir la section Entretien.
- ❑ Rechercher les éventuelles fuites d'eau des batteries et vérifier le niveau d'eau. Ajouter de l'eau distillée si nécessaire. Voir la section Entretien.

Vérifier si les composants ou zones suivants sont endommagés ou mal installés et s'ils présentent des pièces desserrées ou manquantes :

- ❑ Composants, câblage et câbles électriques
- ❑ Flexibles, raccords, vérins et bloc distributeurs hydrauliques
- ❑ Réservoirs de carburant et hydraulique
- ❑ Moteurs de translation et de tourelle et moyeux de transmission
- ❑ Patins d'usure de flèche et d'essieu
- ❑ Pneus et roues
- ❑ Moteur et composants associés
- ❑ Interrupteurs de fin de course et avertisseur
- ❑ Alarmes et gyrophares (le cas échéant)
- ❑ Écrous, boulons et autres fixations
- ❑ Rampe intermédiaire d'entrée ou portillon de la plate-forme

Effectuer un contrôle intégral de la machine et vérifier :

- ❑ L'absence de craquelures dans les soudures ou les composants de construction
- ❑ L'absence de bosses ou de dommages sur la machine
- ❑ S'assurer que tous les composants de construction et autres composants essentiels sont présents et que toutes les goupilles et fixations associées sont en place et correctement serrées.
- ❑ Une fois le contrôle terminé, s'assurer que tous les couvercles de compartiments sont en place et verrouillés.

# Entretien



## Observer les mesures suivantes :

- ☑ Seuls les points d'entretien de routine spécifiés dans le présent manuel peuvent être réalisés par l'opérateur.
- ☑ Les inspections d'entretien périodique doivent être réalisées par des techniciens qualifiés, conformément aux spécifications du fabricant et aux conditions stipulées dans le manuel des responsabilités.

### Légende des symboles d'entretien

#### AVIS

Les symboles suivants ont été utilisés dans ce manuel pour indiquer l'objet des instructions. Lorsqu'un ou plusieurs de ces symboles apparaissent au début d'une procédure d'entretien, voici ce que cela signifie.



Indique que des outils seront requis pour pouvoir effectuer la procédure.



Indique que des pièces neuves seront requises pour effectuer la procédure.



Indique qu'un moteur froid est requis pour pouvoir effectuer la procédure.

## Niveau d'huile du moteur



Le suivi du niveau d'huile est essentiel aux bonnes performances et à la durée de vie de la machine. Le déséquilibre des niveaux d'huile peut endommager les composants du moteur.

### AVIS

Vérifier le niveau d'huile, moteur éteint.

- 1 Vérifier la jauge d'huile du moteur. Rajouter de l'huile si nécessaire.

#### Modèles Cummins :

- ⊙ Résultat : l'huile doit se trouver entre les repères « L » et « H » de la jauge.

#### Modèles Deutz :

- ⊙ Résultat : l'huile doit se trouver entre les deux repères de la jauge.

#### Modèles Perkins :

- ⊙ Résultat : l'huile doit se trouver entre les deux encoches de la jauge.

---

**Capacité d'huile du moteur  
Cummins B3.9L (filtre inclus)** 10,9 litres

---

#### Viscosités d'huile requises pour le moteur Cummins B3.9L

en dessous de 20°C	5W-30
entre -23 et 20°C	10W-30
au-dessus de -9°C	15W-40

Utiliser des huiles conformes à la classification API CE (portant l'inscription CE / SG).

---

**Capacité d'huile du moteur  
Deutz F4L 913 (filtre inclus)** 13,5 litres

---

#### Viscosités d'huile requises pour le moteur Deutz F4L 913

en dessous de 15,5°C (synthétique)	5W-30
entre -23 et 32 C	10W-40
au-dessus de -34°C	15W-40

Les propriétés de l'huile moteur doivent être conformes à la classification API, qualités CC / SE ou CC / SF.

<b>Capacité d'huile du moteur Perkins 1004-42 (filtre inclus)</b>	8,4 litres
---	------------

<b>Viscosités d'huile requises pour le moteur Perkins 1004-42</b>	
---	--

en dessous de 0°C	0W
entre -25 et 20°C	5W-20
entre -12 et 40°C	10W-30
entre -10 et 50°C	15W-40
au-dessus de -5°C	20W-50

Les propriétés de l'huile moteur doivent être conformes à la classification API qualité CF4.

## Niveau d'huile hydraulique



Le suivi du niveau d'huile hydraulique est essentiel au bon fonctionnement de la machine. Le déséquilibre des niveaux d'huile hydraulique peut endommager les composants hydrauliques. Les contrôles quotidiens permettent à l'inspecteur d'identifier les variations du niveau d'huile indiquant la présence de problèmes dans le système hydraulique.

- 1 S'assurer que la flèche est en position repliée, puis inspecter visuellement le regard situé sur le côté du réservoir d'huile hydraulique.
- ⊙ Résultat : le niveau de l'huile hydraulique doit se trouver à moins de 5 cm du haut de la jauge.

### Caractéristiques techniques de l'huile hydraulique

Type d'huile hydraulique	Équivalent Dexron
Capacité du réservoir	208 litres
Système hydraulique (réservoir inclus)	246 litres

## Batteries



Le suivi de l'état des batteries est essentiel aux bonnes performances et au fonctionnement sûr du moteur. Des niveaux de liquides inadaptés ou des câbles et connexions endommagés peuvent provoquer des dégâts matériels et des conditions d'utilisation dangereuses.

**⚠ AVERTISSEMENT** Risque d'électrocution. Le contact avec des circuits sous tension peut provoquer des blessures graves voire mortelles. Ôter bagues, montres et autres bijoux.

**⚠ AVERTISSEMENT** Risque de blessures corporelles. Les batteries contiennent de l'acide. Éviter les projections et le contact avec les acides d'accumulateurs. Neutraliser les déversements d'acides avec de l'eau et du bicarbonate de soude.

- 1 Porter des vêtements et des lunettes de protection.
- 2 S'assurer que les raccords de câble des batteries ne sont pas touchés par la corrosion.
- 3 S'assurer que les fixations et les raccords de câbles des batteries sont bien serrés.
- 4 Retirer les bouchons filtres des batteries.
- 5 Contrôler le niveau d'acides des batteries. Si nécessaire, faire une mise à niveau au ras du tuyau de remplissage des batteries avec de l'eau distillée. Ne pas trop remplir.
- 6 Remettre les bouchons filtres en place.

### AVIS

L'ajout de protections de bornes et de produit d'étanchéité anticorrosion permet de prévenir plus facilement la corrosion des bornes et câbles de la batterie.

## ENTRETIEN

## Niveau de liquide de refroidissement du moteur - Modèles refroidis par liquide



Le suivi du niveau du liquide de refroidissement du moteur est essentiel à la durée de vie du moteur. Un mauvais dosage du liquide nuirait aux capacités de refroidissement du moteur et provoquerait l'endommagement des composants du moteur. Des contrôles quotidiens permettent à l'inspecteur d'identifier les changements du niveau de liquide de refroidissement qui peuvent indiquer des problèmes du système de refroidissement.

- 1 Vérifier le niveau de liquide dans le réservoir d'expansion. Rajouter du liquide si nécessaire.

⊙ Résultat : le niveau de liquide doit se trouver dans la plage NORMALE.



**AVERTISSEMENT** Risque de blessures corporelles. Les liquides contenus dans le radiateur sont sous pression et brûlants. Faire preuve de prudence en retirant le bouchon et en ajoutant du liquide.

## Entretien périodique

Les points de l'entretien périodique doivent être vérifiés par une personne qualifiée ayant été formée pour réaliser l'entretien de cette machine, conformément aux procédures décrites dans le manuel d'entretien correspondant.

Les inspections et l'entretien décrits ci-dessous requièrent l'entité qualifiée pour noter et enregistrer les notes prises sur toutes les inspections effectuées et sur tous les points d'entretien vérifiés pendant quatre ans.

Les machines n'ayant pas fonctionné pendant plus de trois mois doivent être soumises à l'inspection trimestrielle avant d'être remises en service.

## Calendrier

Il existe cinq types d'inspections d'entretien à effectuer selon un calendrier — quotidienne, trimestrielle, semestrielle, annuelle, bisannuelle. Pour justifier les procédures répétées, la section *Procédures d'entretien périodique et le Rapport d'inspection d'entretien* ont été divisés en cinq sous-sections — A, B, C, D et E. Déterminer le(s) groupe(s) de procédures requis pour effectuer une inspection périodique à l'aide du tableau suivant.

Inspection	Tableau ou liste de contrôle
Quotidienne ou toutes les 8 heures	A
Trimestrielle ou toutes les 250 heures	A + B
Semestrielle ou toutes les 500 heures	A + B + C
Annuelle ou toutes les 1.000 heures	A + B + C + D
Bisannuelle ou toutes les 2.000 heures	A + B + C + D + E

## Rapport d'inspection d'entretien

Le rapport d'inspection d'entretien comprend des listes de contrôle pour chaque type d'inspection périodique.

Faire des copies du *Rapport d'inspection d'entretien* et les utiliser pour chaque inspection. Conserver les formulaires utilisés pendant trois ans.





## Ne pas utiliser, à moins que :

- Vous avez appris et appliqué les principes d'utilisation de la machine en toute sécurité contenus dans le présent manuel de l'opérateur.

- 1 Éviter toute situation à risque.
- 2 Toujours effectuer un contrôle avant mise en route.

### 3 Toujours tester les fonctions avant utilisation.

**Prendre connaissance des principes ci-dessus et s'assurer de les comprendre avant de passer à la section suivante.**

- 4 Contrôler le lieu de travail.
- 5 Utiliser la machine uniquement pour des applications pour lesquelles elle a été conçue.

## Principes fondamentaux

Les tests des fonctions visent à déceler toute défaillance avant de mettre la machine en service. L'opérateur doit suivre les instructions pas à pas pour tester toutes les fonctions de la machine.

Ne jamais utiliser une machine défectueuse. Si des défaillances sont décelées, apposer un panneau sur la machine et la mettre hors service. Seul un technicien qualifié est habilité à effectuer des réparations sur la machine, conformément aux spécifications du fabricant.

Une fois les réparations terminées, l'opérateur doit de nouveau effectuer un contrôle avant mise en route et tester les fonctions avant de remettre la machine en service.

# Tests des fonctions

- 1 Sélectionner une zone de test sur une surface ferme et horizontale exempte d'obstacles.

## Commandes au sol

- 2 Positionner l'interrupteur à clé sur les commandes au sol.
- 3 Tirer le bouton rouge d'arrêt d'urgence en position ON.
- ⊙ Résultat : l'écran à cristaux liquides s'allume, n'indiquant aucun message d'erreur. Le gyrophare (le cas échéant) doit clignoter.

Note : par temps froid, l'écran à cristaux liquides doit se réchauffer avant de pouvoir indiquer des valeurs.

- 4 Démarrer le moteur (voir la section Instructions d'utilisation).

## Arrêt d'urgence

- 5 Pousser le bouton rouge d'arrêt d'urgence en position OFF.
- ⊙ Résultat : le moteur doit s'arrêter et aucune fonction ne doit être activée.
- 6 Tirer le bouton rouge d'arrêt d'urgence en position ON et redémarrer le moteur.

## Essieux télescopiques

Note : commencer ce test avec les essieux rentrés.

- 7 Au niveau des commandes au sol, appuyer, sans le relâcher, sur un sélecteur de fonction / vitesse et enfoncer le bouton de montée de la flèche.
- ⊙ Résultat : la flèche doit s'élever à 10° au-dessus de l'horizontale puis s'arrêter. Elle ne doit pas dépasser l'interrupteur de fin de course, à moins que les deux essieux ne soient sortis.
- 8 Appuyer, sans le relâcher, sur un sélecteur de fonction / vitesse et enfoncer le bouton de descente de la flèche.
- ⊙ Résultat : la flèche doit s'abaisser et retourner en position repliée.

## TESTS DES FONCTIONS

9 Appuyer, sans le relâcher, sur un sélecteur de fonction / vitesse et enfoncer le bouton d'extension de la flèche.

- ⊙ Résultat : la flèche ne doit pas s'étendre à moins que les deux essieux ne soient sortis.

10 Appuyer, sans le relâcher, sur un sélecteur de fonction / vitesse et enfoncer le bouton de rentrée de la flèche.

- ⊙ Résultat : la flèche doit se rétracter.

11 Au niveau des commandes de la plate-forme, déplacer la manette de contrôle de translation vers l'avant et appuyer sur le bouton d'extension des essieux.

- ⊙ Résultat : la machine doit se déplacer et les essieux sortir. Le témoin clignote lorsque les essieux bougent et reste allumé une fois que les essieux sont complètement sortis.

Note : la fonction d'extension des essieux ne peut être activée que lorsque la machine est en mouvement.

12 Repasser aux commandes au sol. Au niveau des commandes au sol, appuyer, sans le relâcher, sur un sélecteur de fonction / vitesse et enfoncer le bouton montée / descente de la flèche.

- ⊙ Résultat : la flèche doit s'élever et s'abaisser normalement.

13 Au niveau des commandes au sol, appuyer, sans le relâcher, sur un sélecteur de fonction / vitesse et enfoncer le bouton d'extension / rétraction de la flèche.

- ⊙ Résultat : la flèche doit s'étendre et se rétracter normalement.

**Fonctions de la machine**

14 Ne pas enfoncer ni maintenir de sélecteur de fonction / vitesse. Essayer d'actionner les boutons de chaque fonction de flèche et de plate-forme.

- ⊙ Résultat : aucune fonction ne doit s'activer.

15 Appuyer, sans le relâcher, sur un sélecteur de fonction / vitesse et actionner le bouton de chaque fonction de flèche et de plate-forme.

- ⊙ Résultat : toutes les fonctions de flèche et de plate-forme doivent effectuer un cycle complet. L'alarme de descente (le cas échéant) doit retentir lorsque la flèche s'abaisse.

**Commandes auxiliaires**

16 Positionner l'interrupteur à clé sur les commandes au sol et couper le moteur.

17 Tirer le bouton rouge d'arrêt d'urgence en position ON.

18 Enfoncer, sans le relâcher, le bouton d'alimentation auxiliaire tout en appuyant sur le bouton de chaque fonction de flèche ou en actionnant chaque inverseur de fonction de flèche.

Note : pour économiser les batteries, tester chaque fonction sur une partie de son cycle.

- ⊙ Résultat : toutes les fonctions de flèche doivent s'activer.

## TESTS DES FONCTIONS

**Capteur de dévers**

- 19 Appuyer sur les boutons de l'écran à cristaux liquides jusqu'à ce que DETECTEUR NIVEAU STRUCTURE DIRECTION-X apparaisse.



- ⊙ Résultat : l'écran à cristaux liquides doit indiquer l'inclinaison en degrés.

- 20 Appuyer sur les boutons de l'écran à cristaux liquides jusqu'à ce que DETECTEUR NIVEAU STRUCTURE DIRECTION-Y apparaisse.

- ⊙ Résultat : l'écran à cristaux liquides doit indiquer l'inclinaison en degrés.

- 21 Appuyer sur les boutons de l'écran à cristaux liquides jusqu'à ce que DETECTEUR NIVEAU DE LA PLATE-FORME DEGRÉS apparaisse.

- ⊙ Résultat : l'écran à cristaux liquides doit indiquer l'inclinaison en degrés.

**Enveloppe**

- 22 Appuyer simultanément sur les boutons indiqués de l'écran à cristaux liquides pour activer le mode d'état.



- 23 Appuyer sur les boutons indiqués de l'écran à cristaux liquides jusqu'à ce que ANGLE DU BRAS apparaisse.



- 24 Relever la flèche et observer l'écran à cristaux liquides.

- ⊙ Résultat : l'écran à cristaux liquides doit indiquer :
  - < 10
  - >= 5
  - >= 50
  - > 65

- 25 Appuyer sur les boutons indiqués de l'écran à cristaux liquides jusqu'à ce que LONGUEUR DU BRAS apparaisse.

- 26 Étendre la flèche et observer l'écran à cristaux liquides.

- ⊙ Résultat : l'écran à cristaux liquides doit indiquer :
  - à 0
  - > 0
  - > 80
  - = 100
  - > 100

- 27 Rétracter la flèche.

**Commandes de la plate-forme****Arrêt d'urgence**

- 28 Positionner l'interrupteur à clé sur les commandes de la plate-forme.

- 29 Pousser le bouton rouge d'arrêt d'urgence de la plate-forme en position OFF.

- ⊙ Résultat : le moteur doit s'arrêter et aucune fonction ne doit être activée.

- 30 Tirer sur le bouton rouge d'arrêt d'urgence et redémarrer le moteur.

**Filtre de retour d'huile hydraulique**

- 31 Appuyer sur le bouton de sélection du régime moteur jusqu'à ce que le témoin près du ralenti accéléré (symbole Lièvre) s'allume.

- 32 Repérer et contrôler l'indicateur d'état du filtre hydraulique.

- ⊙ Résultat : le filtre doit fonctionner avec le plongeur dans la zone verte.

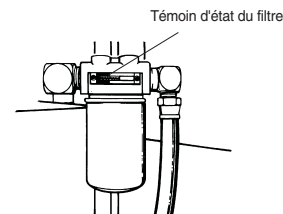

- 33 Appuyer sur le bouton de sélection de régime moteur en position de ralenti jusqu'à ce que le témoin près du ralenti accéléré activé avec l'interrupteur au pied (symbole lièvre et interrupteur au pied) s'allume.

## TESTS DES FONCTIONS

**Avertisseur**

34 Appuyer sur le bouton de l'avertisseur.

- ⊙ Résultat : l'avertisseur doit retentir.

**Alarme de dévers**

35 Appuyer sur un bouton, le bouton de régime moteur ou de sélection de carburant par exemple.

- ⊙ Résultat : l'alarme des commandes de la plate-forme doit retentir.

**Interrupteur au pied**

36 Pousser le bouton rouge d'arrêt d'urgence de la plate-forme en position OFF.

37 Tirer le bouton rouge d'arrêt d'urgence en position ON sans démarrer le moteur.

38 Enfoncer l'interrupteur au pied et essayer de démarrer le moteur en appuyant sur le bouton de démarrage moteur.

- ⊙ Résultat : le moteur **ne doit pas** démarrer.
- 39 Redémarrer le moteur, sans enfoncer l'interrupteur au pied.
- 40 Toujours sans enfoncer l'interrupteur au pied, tester chaque fonction de la machine.
- ⊙ Résultat : aucune fonction de la machine ne doit être activée.

**Fonctions de la machine**

41 Enfoncer l'interrupteur au pied.

42 Activer chaque manette de contrôle, inverseur ou bouton de fonction de la machine.

- ⊙ Résultat : toutes les fonctions doivent effectuer un cycle complet.

**Direction**

43 Appuyer sur le bouton « extrémité carrée » (flèche bleue) du sélecteur du mode de direction.

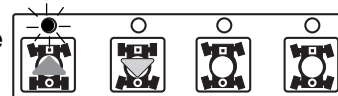

44 Enfoncer l'interrupteur au pied.

45 Déplacer lentement la manette de contrôle de translation / direction dans le sens indiqué par le triangle bleu sur le panneau de commandes.

- ⊙ Résultat : les roues de l'extrémité carrée doivent tourner dans la direction indiquée par le triangle bleu sur le châssis.

46 Appuyer sur le bouton « extrémité arrondie » (flèche jaune) du sélecteur du mode de direction.

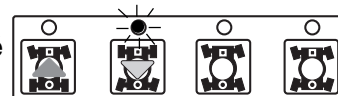

47 Enfoncer l'interrupteur au pied.

48 Déplacer lentement la manette de contrôle de translation / direction dans le sens indiqué par le triangle jaune sur le panneau de commandes.

- ⊙ Résultat : les roues de l'extrémité arrondie doivent tourner dans la direction indiquée par le triangle jaune sur le châssis.

49 Appuyer sur le bouton « en crabe » du sélecteur du mode de direction.

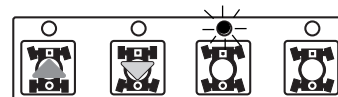

50 Enfoncer l'interrupteur au pied.

51 Déplacer lentement la manette de contrôle de translation / direction dans le sens indiqué par le triangle bleu sur le panneau de commandes.

- ⊙ Résultat : toutes les roues doivent tourner dans la direction indiquée par les triangles bleus sur le châssis.

## TESTS DES FONCTIONS

- 52 Appuyer sur le bouton « coordonnée » du sélecteur du mode de direction.

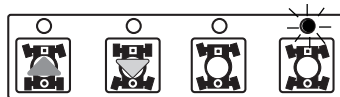

- 53 Enfoncer l'interrupteur au pied.
- 54 Déplacer lentement la manette de contrôle de translation / direction dans le sens indiqué par le triangle bleu sur le panneau de commandes.
- Résultat : les roues de l'extrémité carrée doivent tourner dans la direction indiquée par les triangles bleus sur le châssis. Les roues de l'extrémité arrondie doivent tourner dans la direction indiquée par les triangles jaunes sur le châssis.

**Translation et freinage**

- 55 Enfoncer l'interrupteur au pied.
- 56 Déplacer lentement la manette de contrôle de translation / direction dans le sens indiqué par la flèche bleue sur le panneau de commandes jusqu'à ce que la machine commence à se déplacer, puis replacer la manette en position centrale.
- Résultat : la machine doit se déplacer dans le sens indiqué par la flèche bleue sur le châssis, puis s'arrêter brutalement.
- 57 Déplacer lentement la manette de contrôle de translation / direction dans le sens indiqué par la flèche jaune sur le panneau de commandes jusqu'à ce que la machine commence à se déplacer, puis replacer la manette en position centrale.
- Résultat : la machine doit se déplacer dans le sens indiqué par la flèche jaune sur le châssis, puis s'arrêter brutalement.

Note : les freins doivent avoir la capacité de retenir la machine sur toutes les pentes qu'elle est capable de franchir.

**Système de validation de translation**

- 58 Enfoncer l'interrupteur au pied et abaisser la flèche en position repliée.
- 59 Faire pivoter la tourelle jusqu'à ce que la flèche dépasse un des pneus de l'extrémité arrondie.
- Résultat : le témoin de validation de translation doit s'allumer quand la flèche se trouve à un endroit quelconque de la course indiquée.
- 60 Sortir la manette de contrôle de translation / direction de la position centrale.
- Résultat : la fonction de translation ne doit pas s'activer.
- 61 Appuyer sur le bouton de validation translation et sortir lentement la manette de contrôle de translation / direction de la position centrale.
- Résultat : la fonction de translation doit s'activer.



Note : lorsque le système de validation translation est utilisé, il se peut que la machine se déplace dans le sens opposé à celui dans lequel la manette de contrôle de translation / direction est déplacée.

Utiliser les flèches directionnelles colorées des commandes de la plate-forme et du châssis pour déterminer le sens de déplacement de la machine.

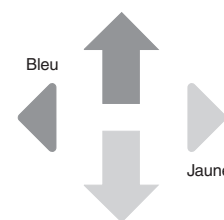

Si la manette de contrôle de translation / direction n'est pas déplacée dans les deux secondes suivant l'actionnement du bouton de validation translation, la fonction de translation ne s'active pas.

## TESTS DES FONCTIONS

**Vitesse de translation limitée**

- 62 Enfoncer l'interrupteur au pied.
- 63 Relever la flèche à 10° au-dessus de l'horizontale.
- 64 Déplacer lentement la manette de contrôle de translation à la position de translation maximale.

⊙ Résultat : la vitesse de translation maximale pouvant être atteinte avec la flèche relevée ne doit pas dépasser 0,3 mètre par seconde.

Note : la machine parcourt 12,2 mètres en 40 secondes.

- 65 Abaisser la flèche en position repliée.
- 66 Étendre la flèche de 1,2 m.
- 67 Déplacer lentement la manette de contrôle de translation à la position de translation maximale.

⊙ Résultat : la vitesse de translation maximale pouvant être atteinte avec la flèche étendue ne doit pas dépasser 0,3 mètre par seconde.

Note : la machine parcourt 12,2 mètres en 40 secondes.

Si la vitesse de translation est supérieure à 0,3 mètre par seconde lorsque la flèche est relevée ou étendue, apposer immédiatement un panneau sur la machine et la mettre hors service.

- 68 Relever la flèche à l'horizontale. Étendre la flèche aussi loin que possible.
- 69 Déplacer lentement la manette de contrôle de translation à la position de translation maximale.
- ⊙ Résultat : la vitesse de translation maximale pouvant être atteinte avec la flèche complètement étendue ne doit pas dépasser 0,2 mètre par seconde.

Note : la machine parcourt 12,2 mètres en 70 secondes.

**Commandes auxiliaires**

- 70 Couper le moteur.
- 71 Tirer le bouton rouge d'arrêt d'urgence en position ON.
- 72 Enfoncer l'interrupteur au pied.
- 73 Appuyer sur le bouton d'alimentation auxiliaire, sans le relâcher, tout en activant chaque manette de contrôle, inverseur et bouton de fonction.

Note : pour économiser les batteries, tester chaque fonction sur une partie de son cycle.

⊙ Résultat : toutes les fonctions de flèche et de direction doivent s'activer.  
Machines équipées de l'option de translation d'alimentation auxiliaire : la fonction de translation doit s'activer.

# Contrôle du lieu de travail



## Ne pas utiliser, à moins que :

- Vous avez appris et appliqué les principes d'utilisation de la machine en toute sécurité contenus dans le présent manuel de l'opérateur.

- 1 Éviter toute situation à risque.
- 2 Toujours effectuer un contrôle avant mise en route.
- 3 Toujours tester les fonctions avant utilisation.

### 4 Contrôler le lieu de travail.

**Prendre connaissance des principes ci-dessus et s'assurer de les comprendre avant de passer à la section suivante.**

- 5 Utiliser la machine uniquement pour des applications pour lesquelles elle a été conçue.

## Principes fondamentaux

Le contrôle du lieu de travail permet à l'opérateur de déterminer si le lieu de travail se prête à une utilisation sûre de la machine. Il doit être effectué par l'opérateur avant que la machine ne soit conduite sur le lieu de travail.

Il revient à l'opérateur de repérer et de retenir les risques potentiels sur le lieu de travail, puis de faire en sorte de les éviter au cours de la conduite, du montage et de l'utilisation de la machine.

## Contrôle du lieu de travail

Tenir compte des situations à risques suivantes et les éviter :

- dévers ou trous
- bosses, obstacles ou débris
- obstacles en hauteur et conducteurs sous haute tension
- endroits dangereux
- surface du sol inadéquate pour résister à toutes les forces de charge imposées par la machine
- force du vent et conditions climatiques
- présence de personnel non autorisé
- autres situations à risque potentielles

# Instructions d'utilisation



## Ne pas utiliser, à moins que :

- Vous avez appris et appliqué les principes d'utilisation de la machine en toute sécurité contenus dans le présent manuel de l'opérateur.

- 1 Éviter toute situation à risque.
- 2 Toujours effectuer un contrôle avant mise en route.
- 3 Toujours tester les fonctions avant utilisation.
- 4 Contrôler le lieu de travail.

- 5 Utiliser la machine uniquement pour des applications pour lesquelles elle a été conçue.**

## Principes fondamentaux

Cette section fournit des instructions sur chaque aspect d'utilisation de la machine. Le respect de toutes les règles de sécurité et instructions décrites dans les manuels de l'opérateur, de sécurité et des responsabilités relève de la responsabilité de l'opérateur.

Utiliser la machine à d'autres fins que d'amener du personnel et des outils vers un lieu de travail en hauteur est risqué et dangereux.

Seul du personnel formé et autorisé peut être habilité à utiliser la machine. S'il est prévu que plusieurs opérateurs utilisent la machine à différents moments d'une même journée de travail, ces opérateurs doivent tous être qualifiés et respecter l'ensemble des règles de sécurité et instructions indiquées dans les manuels de l'opérateur, de sécurité et des responsabilités. Autrement dit, chaque nouvel opérateur doit effectuer un contrôle avant mise en route, tester les fonctions et contrôler le lieu de travail avant d'utiliser la machine.

## Démarrage du moteur

- 1 Positionner l'interrupteur à clé des commandes au sol sur la position souhaitée.
- 2 S'assurer que les boutons rouges d'arrêt d'urgence des commandes au sol et de la plate-forme sont tirés en position ON.
- 3 Modèles à essence / GPL : pour choisir le carburant, appuyer sur le sélecteur de carburant.
- 4 Enfoncer le bouton de démarrage moteur. Si le moteur ne démarre pas ou cale, le délai de remise en route désactive le bouton de démarrage pendant 3 secondes.



Si le moteur ne démarre pas au bout de 15 secondes de lancement, déterminer la cause du problème et la réparer. Attendre 60 secondes avant d'essayer de nouveau de démarrer.

Tous les modèles : par temps extrêmement froid (en dessous de  $-6^{\circ}\text{C}$ ), réchauffer le moteur pendant 5 minutes pour éviter d'endommager le système hydraulique.

Modèles à essence / GPL : par temps extrêmement froid ( $-6^{\circ}\text{C}$  et en dessous), démarrer la machine en position « essence », puis passer à « GPL ».

## Arrêt d'urgence

Enfoncer le bouton d'arrêt d'urgence des commandes au sol ou de la plate-forme en position OFF pour arrêter toutes les fonctions et couper le moteur.

Réparer toute fonction qui s'active lorsque le bouton d'arrêt d'urgence est enfoncé en position OFF.

La sélection et l'actionnement des commandes au sol prennent la priorité sur le bouton d'arrêt d'urgence de la plate-forme.



## INSTRUCTIONS D'UTILISATION

## Commandes auxiliaires

Utiliser l'alimentation auxiliaire si la source primaire d'alimentation (le moteur) tombe en panne.

- 1 Positionner l'interrupteur à clé sur les commandes au sol ou de la plate-forme.
- 2 Tirer le bouton rouge d'arrêt d'urgence en position ON.
- 3 Enfoncer l'interrupteur au pied pour actionner les commandes auxiliaires de la plate-forme.
- 4 Enfoncer le bouton d'alimentation auxiliaire tout en activant la fonction souhaitée.

Machines équipées de l'option de translation d'alimentation auxiliaire : la fonction de translation s'active.

## Commande au sol

- 1 Positionner l'interrupteur à clé sur les commandes au sol.
- 2 Tirer le bouton rouge d'arrêt d'urgence en position ON.
- 3 Modèles à essence / GPL : pour choisir le carburant, appuyer sur le sélecteur de carburant.
- 4 Démarrer le moteur.

### Positionnement de la plate-forme

- 1 Enfoncer et maintenir un sélecteur de fonction / vitesse.
- 2 Appuyer sur le bouton de fonction approprié d'après les repères inscrits sur le panneau de commandes.



Les fonctions de translation et de direction ne sont pas disponibles depuis les commandes au sol.

## Commande depuis la plate-forme

- 1 Positionner l'interrupteur à clé sur les commandes de la plate-forme.
- 2 Tirer les deux boutons d'arrêt d'urgence des commandes au sol et de la plate-forme en position ON.
- 3 Modèles à essence / GPL : pour choisir le carburant, appuyer sur le sélecteur de carburant.
- 4 Démarrer le moteur sans enfoncer l'interrupteur au pied.

### Positionnement de la plate-forme

- 1 Enfoncer l'interrupteur au pied.
- 2 Déplacer lentement la manette de contrôle ou l'inverseur de la fonction appropriée ou appuyer sur le bouton correspondant, d'après les repères inscrits sur le panneau de commandes.

### Pour diriger la machine

- 1 Enfoncer l'interrupteur au pied.
- 2 Passer en mode de direction en appuyant sur le bouton du mode de direction. Le témoin situé à côté du mode de direction sélectionné s'allume.

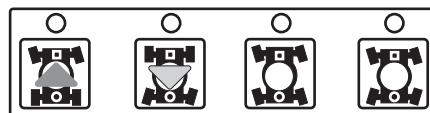

- 3 Déplacer lentement la manette de contrôle de translation / direction dans la direction indiquée par le triangle bleu ou jaune.



Utiliser les flèches directionnelles colorées des commandes de la plate-forme et du châssis pour déterminer le sens de rotation des roues.

## INSTRUCTIONS D'UTILISATION

**Pour conduire la machine**

- 1 Enfoncer l'interrupteur au pied.
- 2 Accélérer : déplacer lentement la manette de contrôle de translation / direction dans la direction indiquée par le triangle bleu ou jaune.



Décélérer : déplacer lentement la manette de contrôle de translation / direction vers la position centrale.

Stopper : replacer la manette de contrôle de translation / direction en position centrale ou relâcher l'interrupteur au pied.

Utiliser les flèches directionnelles colorées des commandes de la plate-forme et du châssis pour déterminer le sens de déplacement de la machine.

La vitesse de déplacement de la machine est limitée si la flèche est relevée ou étendue.

**Validation translation**

Lorsque le témoin est allumé, cela indique que la flèche a dépassé l'une des roues de l'extrémité arrondie et que la fonction de translation est désactivée.

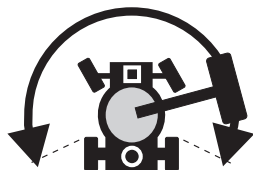

Pour conduire, appuyer sur le bouton de validation translation et sortir lentement la manette de contrôle de translation / direction de la position centrale.

Si la manette de contrôle de translation / direction n'est pas déplacée dans les deux secondes suivant l'actionnement du bouton de validation translation, la fonction de translation ne s'active pas. Relâcher et enfoncer de nouveau le bouton de validation translation.

Ne pas oublier qu'il se peut que la machine se déplace dans le sens opposé à celui dans lequel les commandes de translation et de direction sont déplacées.

Toujours utiliser les flèches directionnelles colorées des commandes de la plate-forme et du châssis pour déterminer le sens de déplacement de la machine.

**Générateur non-régulé (le cas échéant)**

Pour actionner le générateur, enfoncer le bouton du générateur. Le témoin s'allume et le moteur tourne automatiquement en mode « Tortue ».

Le moteur continue de tourner et les fonctions de translation et de la plate-forme de s'activer.

Si le symbole Lièvre ou Lièvre & interrupteur au pied est sélectionné, le générateur est désactivé et le témoin s'éteint.

Brancher les outils électriques dans la sortie du disjoncteur différentiel de la plate-forme.

Pour désactiver le générateur, enfoncer le bouton du générateur. Le témoin s'éteint.

**Générateur régulé (le cas échéant)**

Pour actionner le générateur, enfoncer le bouton du générateur. Le témoin s'allume et le moteur continue de tourner.

Brancher les outils électriques dans la sortie du disjoncteur différentiel de la plate-forme.

Pour désactiver le générateur, enfoncer le bouton du générateur. Le témoin s'éteint.

**Sélecteur de régime ralenti**

Pour sélectionner le régime moteur, appuyer sur le sélecteur de régime moteur. Le témoin situé à côté du réglage sélectionné s'allume.

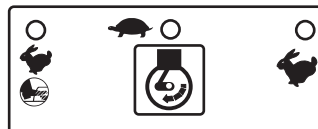

- Symbole Lièvre & interrupteur au pied : régime accéléré activé avec interr. au pied
- Symbole Tortue : régime ralenti
- Symbole Lièvre : régime accéléré

## INSTRUCTIONS D'UTILISATION

**Témoin de contrôle du moteur**

Témoin allumé et moteur arrêté : apposer un panneau sur la machine et la mettre hors service.

Témoin allumé et moteur toujours en marche : contacter le personnel d'entretien dans les 24 heures.

**Témoins d'enveloppe**

Les témoins d'enveloppe s'allument pour signaler à l'opérateur qu'une fonction a été interrompue (dans certains cas) et / ou qu'il doit entreprendre une action.

Clignotement du témoin de montée de la flèche : pour continuer d'étendre la flèche, relever la flèche jusqu'à ce que le témoin s'éteigne.



Clignotement du témoin de rétraction de la flèche : pour continuer d'abaisser la flèche, rétracter la flèche jusqu'à ce que le témoin s'éteigne.



Clignotement du témoin de machine inclinée : l'alarme de dévers retentit lorsque ce témoin clignote. Placer la machine sur une surface ferme et horizontale.



Clignotement du témoin de plate-forme inclinée : l'alarme de dévers retentit lorsque ce témoin clignote. L'inverseur de mise à niveau de la plate-forme fonctionne uniquement dans la direction permettant de mettre la plate-forme à niveau. Mettre la plate-forme à niveau jusqu'à ce que le témoin s'éteigne.

**Arrêter le moteur**

Enfoncer le bouton rouge d'arrêt d'urgence et positionner l'interrupteur à clé en position OFF.

**Après chaque utilisation**

- 1 Sélectionner un endroit sûr pour garer la machine — surface ferme et horizontale, sans obstacles ni circulation.
- 2 Rétracter la flèche et l'abaisser en position repliée.
- 3 Faire pivoter la tourelle de façon à placer la flèche entre les roues de l'extrémité arrondie.
- 4 Positionner l'interrupteur à clé en position OFF et retirer la clé pour éviter toute utilisation frauduleuse de la machine.
- 5 Caler les roues.

# Instructions de transport



## Instructions de transport Observer les mesures suivantes :

- ☑ Le véhicule de transport doit être placé sur une surface horizontale.
- ☑ Le véhicule de transport doit être calé pour éviter qu'il ne roule lors du chargement de la machine.
- ☑ S'assurer que la capacité de charge, les surfaces de roulement et les sangles ou câbles du véhicule sont capables de supporter le poids de la machine (voir la section Caractéristiques techniques).
- ☑ S'assurer que le verrouillage de rotation tourelle bloque la tourelle avant de transporter la machine. Veiller à déverrouiller la tourelle pour utiliser la machine.

## Arrimage de la machine durant le transport

Toujours utiliser la goupille de verrouillage de rotation tourelle à chaque transport de la machine.

Toujours caler les roues de la machine en préparation du transport.

Utiliser les points d'arrimage du châssis pour fixer la machine à la surface de transport.

Utiliser des chaînes ou des sangles d'une large capacité de charge.

Positionner l'interrupteur à clé en position OFF et retirer la clé avant le transport.

Inspecter la totalité de la machine pour détecter d'éventuels éléments desserrés ou non fixés.

## Configuration roue libre pour le treuillage

Caler les roues pour éviter tout déplacement de la machine.

Modèles à 4 roues motrices : desserrer les freins de roues en retournant les couvercles de prise des quatre moyeux réducteurs (voir ci-dessous).

S'assurer que la conduite de treuil est correctement fixée aux points d'arrimage du châssis et qu'aucun obstacle ne la gêne.

Suivre les procédures ci-dessus dans l'ordre inverse pour resserrer les freins.

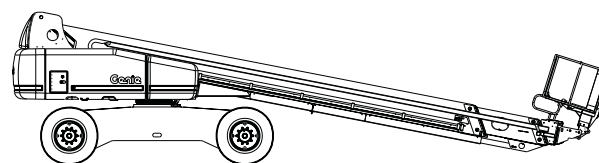
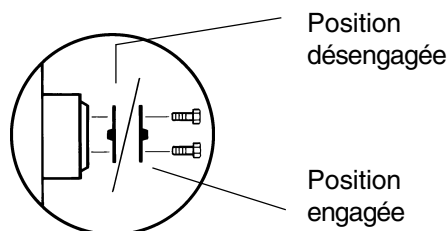

Configuration de transport : S-100

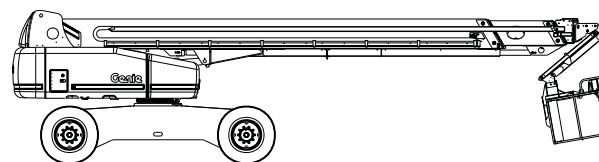

Configuration de transport : S-105

# Autocollants

## Inspection des autocollants

Utiliser les illustrations de la page suivante pour vérifier que tous les autocollants sont en place et lisibles.

La liste de numéros ci-dessous offre un descriptif des autocollants et en indique le nombre.

N° de réf.	Descriptif	Nombre
25994FR	Attention - Risque d'endommagement des composants	1
27204	Flèche bleue	1
27205	Flèche jaune	1
27206	Triangle bleu	2
27207	Triangle jaune	2
27564FR	Danger - Risque d'électrocution	4
28157FR	Étiquette - Dexron	1
28159	Étiquette, Diesel	1
28161FR	Avertissement - Attention aux mains - risques d'écrasement	4
28163FR	Avis - Force latérale max., 667 N ANSI & CSA	1
28164FR	Avis - Matières dangereuses	1
28165FR	Avis - Interrupteur au pied	1
28171	Étiquette - Interdiction de fumer	1
28174FR	Étiquette - Alimentation de la plate-forme, 230V	2
28175FR	Attention - Accès à la cabine	1
28176FR	Avis - Manuels manquants	1
28177FR	Avertissement - Risque de collision	2
28181FR	Avertissement - Ne pas monter ni s'asseoir	1
28235FR	Étiquette - Alimentation de la plate-forme, 115V	2
28236FR	Avertissement - Oublier de consulter les instructions...	1
30080FR	Avis - Capacité maximale, 227 kg, S-105	1
32700FR	Danger - Sécurité générale	2
33952FR	Danger - Risque de renversement	1
40434FR	Étiquette - Point de fixation de la longe de sécurité	2
43594FR	Avis - Capacité maximale, 340 kg, S-100	1
44986FR	Avis - Force latérale max., 400 N, CE	1
61227FR	Panneau des commandes au sol	1

N° de réf.	Descriptif	Nombre
65182FR	Panneau des commandes de la plate-forme	1
65266	Cosmétique, 4x4	1
65270FR	Avis - Instructions d'utilisation	2
65272	Plaque de numéro de série	1
65274FR	Avis - Caractéristiques techniques du moteur Deutz	1
65275FR	Avis - Caractéristiques techniques du moteur Cummins	1
65276FR	Avis - Caractéristiques techniques du moteur Perkins	1
65278FR	Attention - Ne pas monter	4
65428FR	Danger - Risque de renversement, pneus	4
72051FR	Étiquette - Disjoncteur de 20A	1
72052FR	Étiquette - Disjoncteur de 40A	1
72053FR	Étiquette - Disjoncteur de 30A	1
72087FR	Avertissement - Câble de soudage vers plate-forme	2
72130FR	Avertissement - Risque de blessures corporelles	2
72131FR	Étiquette - Protection de vérin	2
72147	Cosmétique, Genie S-100	1
72148	Cosmétique, Genie S-105	1
72149	Cosmétique, S-100	1
72150	Cosmétique, S-105	1
72151FR	Avis - Caractéristiques techniques des pneus	4
72152FR	Étiquette - Tableau d'amplitude de mouvement	1
72168FR	Avis - Batterie de démarreur	1
72169FR	Avis - Commandes, batterie	1



Les zones grisées indiquent que l'autocollant est caché, c.-à-d. sous les capots

AUTOCOLLANTS

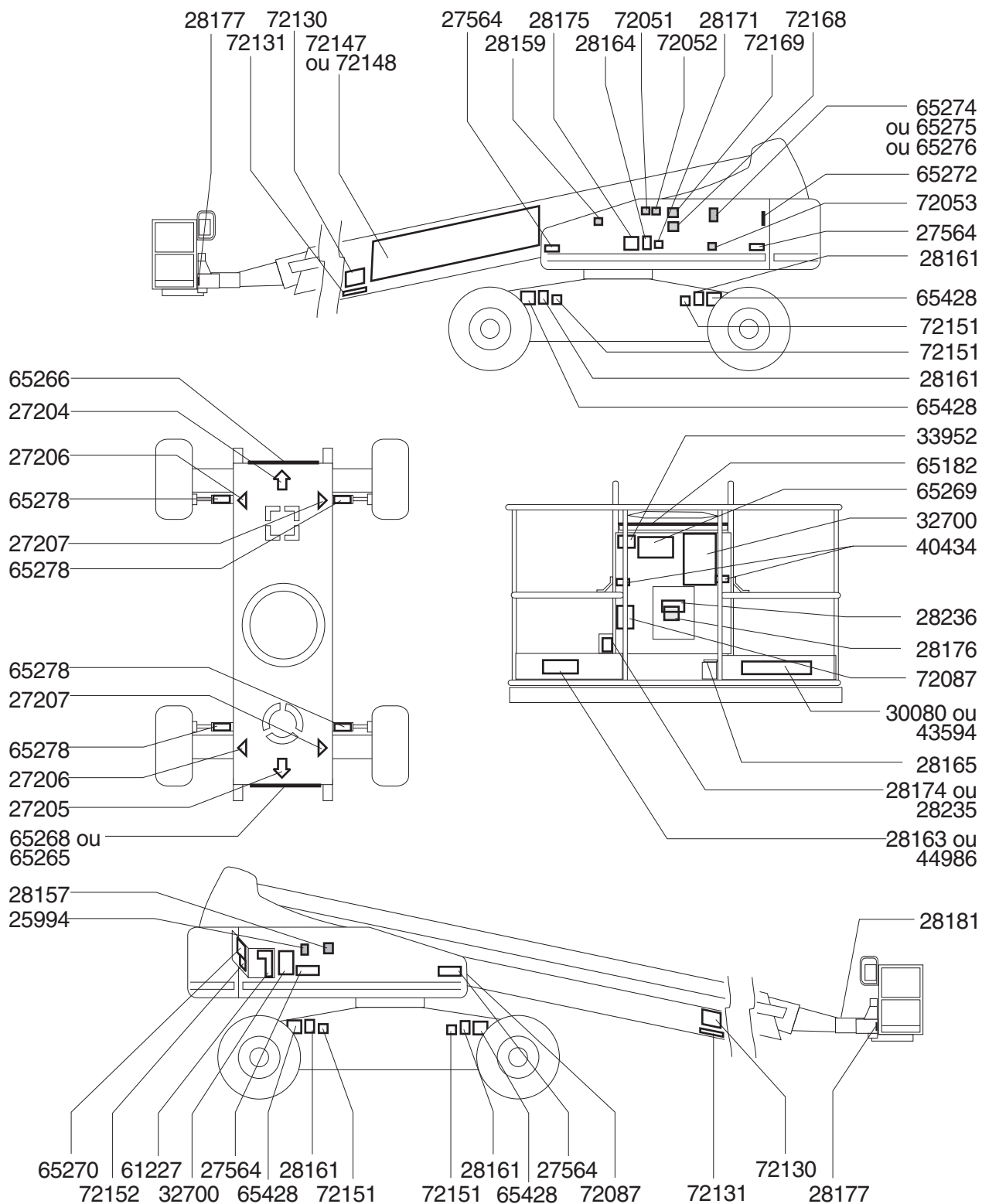

# Caractéristiques techniques

## S-100

Hauteur de travail maximale	32,3 m
Hauteur maximale de la plate-forme	30,5 m
Hauteur, position repliée maximale	3,1 m
Portée horizontale maximale	22,9 m
Largeur, essieux rentrés	2,6 m
Largeur, essieux sortis	3,5 m
Longueur, position repliée	12,2 m
Capacité de charge maximale	340 kg
Empattement	3,7 m
Rayon de braquage extérieur, essieux rentrés	7,4 m
Rayon de braquage intérieur, essieux rentrés	4,9 m
Rayon de braquage extérieur, essieux sortis	6,3 m
Rayon de braquage intérieur, essieux sortis	3,1 m
Rotation tourelle (degrés)	360 continue
Déport arrière de la tourelle, essieux rentrés	168 cm
Déport arrière de la tourelle, essieux sortis	122 cm
Source d'alimentation (choix)	Perkins Diesel 1004-42 Deutz Diesel F4L913 Cummins Diesel 4B3.9
Vitesse de translation, position repliée	4,4 km / h 12,2 m / 9,1 s
Vitesse de translation, flèche relevée ou étendue	1,1 km / h 12,2 m / 40 s
Vitesse de translation, flèche complètement étendue	0,6 km / h 12,2 m / 70 s

**L'amélioration constante de nos produits fait partie intégrante de la politique de Genie. Les caractéristiques techniques peuvent faire l'objet de modifications sans préavis ni obligation.**

## S-100

Commandes	Proportionnelles 12V CC
Dimensions de la plate-forme, longueur x largeur	2,4 m x 91 cm
Mise à niveau de la plate-forme	automatique
Rotation de la plate-forme	160°
Sortie courant alternatif dans plate-forme	standard
Pression hydraulique (maximale) (fonctions de translation)	293 bar
Dimensions des pneus	15 x 22,5, 18 plis FF
Inclinaison admissible, position repliée	40 %
Garde au sol	39,4 cm
Capacité du réservoir hydraulique	208 litres
Capacité du réservoir de carburant	151 litres
Poids	18.008 kg
Acoustique	80 dB
Niveau sonore maximal sur des postes de travail fonctionnant normalement (pondéré A)	

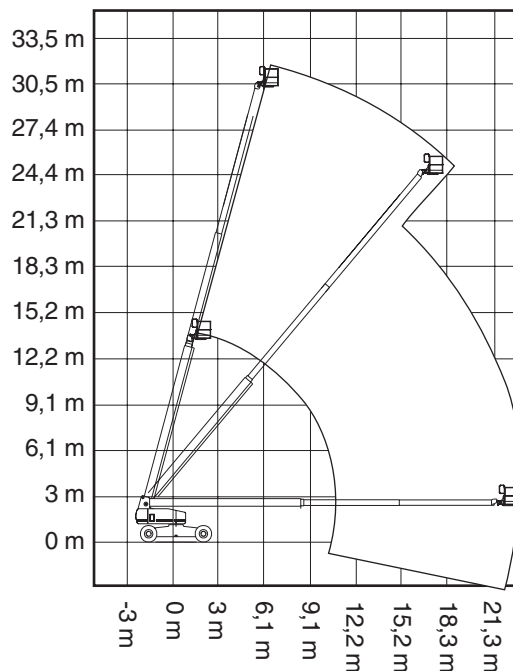

## CARACTÉRISTIQUES TECHNIQUES

**S-105**

Hauteur de travail maximale	33,8 m
Hauteur maximale de la plate-forme	32 m
Hauteur, position repliée maximale	3,1 m
Portée horizontale maximale	24,4 m
Largeur, essieux rentrés	2,6 m
Largeur, essieux sortis	3,5 m
Longueur, position repliée	12,2 m
Capacité de charge maximale	227 kg
Empattement	3,7 m
Rayon de braquage extérieur, essieux rentrés	7,4 m
Rayon de braquage intérieur, essieux rentrés	4,9 m
Rayon de braquage extérieur, essieux sortis	6,3 m
Rayon de braquage intérieur, essieux sortis	3,1 m
Rotation tourelle (degrés)	360 continue
Déport arrière de la tourelle, essieux rentrés	168 cm
Déport arrière de la tourelle, essieux sortis	122 cm
Source d'alimentation (choix)	Perkins Diesel 1004-42 Deutz Diesel F4L913 Cummins Diesel 4B3.9
Vitesse de translation, position repliée	4,4 km / h 12,2 m / 9,1 s
Vitesse de translation, flèche relevée ou étendue	1,1 km / h 12,2 m / 40 s
Vitesse de translation, flèche complètement étendue	0,6 km / h 12,2 m / 70 s

**L'amélioration constante de nos produits fait partie intégrante de la politique de Genie. Les caractéristiques techniques peuvent faire l'objet de modifications sans préavis ni obligation.**

**S-105**

Commandes	Proportionnelles 12V CC
Dimensions de la plate-forme, longueur x largeur	2,4 m x 91 cm
Mise à niveau de la plate-forme	automatique
Rotation de la plate-forme	160°
Sortie courant alternatif dans plate-forme	standard
Pression hydraulique (maximale) (fonctions de translation)	293 bar
Dimensions des pneus	15 x 22,5, 18 plis FF
Inclinaison admissible, position repliée	40 %
Garde au sol	40 cm
Capacité du réservoir hydraulique	208 litres
Capacité du réservoir de carburant	151 litres
Poids	18.143 kg
Acoustique	80 dB
Niveau sonore maximal sur des postes de travail fonctionnant normalement (pondéré A)	

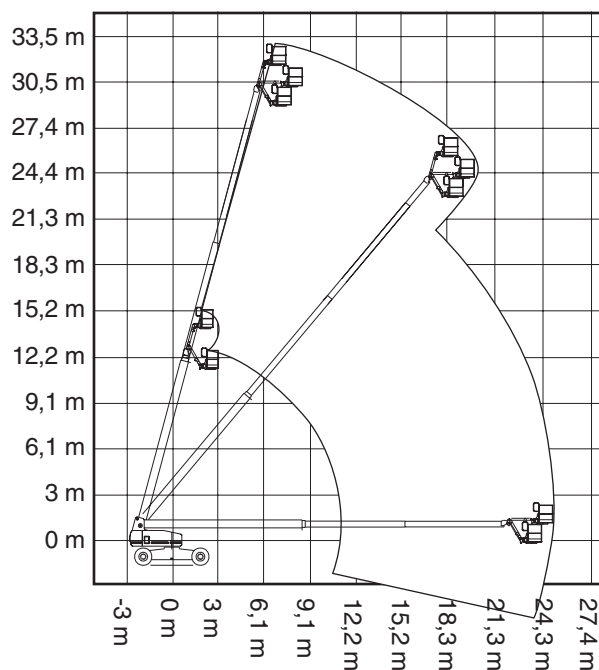



**Genie Scandinavia**  
Téléphone +46 31 3409612  
Fax +46 31 3409613

---

**Genie France**  
Téléphone +33 (0)2 37 26 09 99  
Fax +33 (0)2 37 26 09 98

---

**Genie Iberica**  
Téléphone +34 93 579 5042  
Fax +34 93 579 5059

---

**Genie Germany**  
Téléphone +49 (0)4202 88520  
Fax +49 (0)4202 8852-20

---

**Genie U.K.**  
Téléphone +44 (0)1476 584333  
Fax +44 (0)1476 584334

---

**Genie Mexico City**  
Téléphone +52 55 5666 5242  
Fax +52 55 5666 3241

**Genie North America**  
Téléphone 425.881.1800  
Appel gratuit USA et Canada  
800.536.1800  
Fax 425.883.3475

**Genie Australia Pty Ltd.**  
Téléphone +61 7 3375 1660  
Fax +61 7 3375 1002

**Genie China**  
Téléphone +86 21 53852570  
Fax +86 21 53852569

**Genie Malaysia**  
Téléphone +65 98 480 775  
Fax +65 67 533 544

**Genie Japan**  
Téléphone +81 3 3453 6082  
Fax +81 3 3453 6083

**Genie Korea**  
Téléphone +82 25 587 267  
Fax +82 25 583 910

**Genie Brasil**  
Téléphone +55 11 41 665 755  
Fax +55 11 41 665 754

**Genie Holland**  
Téléphone +31 10 220 7911  
Fax +31 10 220 6642

Distribué par :